

## КОМПЛЕКТЫ СТЕРЖНЕВОГО ИНФРАКРАСНОГО ТЕПЛОГО ПОЛА

# UNIMAT RAIL/BOOST

## Паспорт, руководство по монтажу и эксплуатации, гарантийный талон

## Основные сведения о продукте UNIMAT

Тёплый пол UNIMAT RAIL и UNIMAT BOOST (далее теплый пол UNIMAT) — это энергосберегающий саморегулируемый инфракрасный стержневой нагревательный мат, выполненный на основе тонких карбоновых нагревательных ИК-элементов.

### Используемые инновационные технологии

Тёплый пол UNIMAT — уникальная интеллектуальная система обогрева, не имеющая аналогов в мире. В ней реализовано несколько оригинальных инновационных технологических патентов. В качестве нагревательных элементов в UNIMAT используются высокотехнологичные гибкие стержни из композитного материала на основе карбона (аморфного углерода), серебра и графита.

### Назначение комплектов UNIMAT RAIL/ UNIMAT BOOST

Предназначен для монтажа в тонкую стяжку, плиточный клей или наливной пол. Обеспечивает подогрев поверхности пола для создания дополнительного комфорта в помещении. Область применения: гостиные, кухни, ванные комнаты, санузлы, столовые, детские комнаты. Рекомендуемые напольные покрытия: керамическая плитка, керамогранит, природный камень (максимальная толщина 15 мм), ламинат, линолеум, ковролин. Запрещено использование UNIMAT RAIL/ BOOST в мокрых помещениях, где скапливается вода или есть прямой поток (душевых, бассейнах, помывочных помещениях бань и т.п.).

## Преимущества теплого пола UNIMAT

- Можно ставить любую мебель. Не перегревается (по причине наличия эффекта саморегуляции: снижение потребляемой мощности до 1,5 раз при увеличении температуры стержней).
- Самая экономичная эксплуатация: экономичнее кабельных теплых полов до 60%.
- Повышенная надежность при эксплуатации: из-за параллельного соединения теплоэлементов.
- Возможность монтажа не только в стяжку, но и в плиточный клей.
- Использование под различные напольные покрытия:
  - керамическая плитка;
  - керамогранит;
  - ламинат;
  - ковролин;
  - линолеум.
- Единственный теплый пол в стяжку и плиточный клей, конструкция которого позволяет при монтаже применять теплоотражающий материал.
- Инфракрасное «живое» тепло.
- Лечебная ионизация воздуха.
- Антиаллергенный эффект.
- Не сушит воздух, сохраняет неизменной влажность в помещении.
- Нейтрализует посторонние запахи (например, краски и табака).

### Отличительные особенности комплекта UNIMAT

- Обязательное наличие упаковки.
- Наличие штрих-кода на упаковке.
- Две одноразовые пломбы с уникальными защитными номерами.
- Наличие логотипа UNIMAT на соединении каждого стержня с токонесущим проводом.

## Состав комплекта теплого пола UNIMAT RAIL/ UNIMAT BOOST

- Карбоновый мат в рулоне.
- Соединительные провода ВВГнг.
- Комплект соединительный UKC (см. табл. 1).
- Комплект концевой UKK (см. табл. 1).
- Гофрированная трубка с металлическим зондом и заглушкой.
- Паспорт изделия: инструкция по монтажу и гарантийный талон.
- Упаковка.

### unimat RAIL

энергосберегающий теплый пол



### unimat BOOST

энергосберегающий теплый пол



Рис. 1. Внешний вид содержимого комплекта теплого пола UNIMAT RAIL/BOOST

Производитель оставляет за собой право изменять дизайн, комплектацию и характеристики товара без ухудшения его потребительских свойств

**ВНИМАНИЕ! Остерегайтесь подделок под известную торговую марку UNIMAT.**

Таблица 1. Состав комплекта теплого пола UNIMAT

Наименование комплекта	Длина секции, пог. м	Провод ВВГнг, м	Комплект соединительный (UKC), шт.	Комплект концевой (UKK), шт.	Гофрированная трубка с зондом, п. м	Заглушка для гофротрубки, шт.	Паспорт комплекта, шт.
Комплект UNIMAT RAIL-0100/ UNIMAT BOOST-0100	1	5	1	1	1,5	1	1
Комплект UNIMAT RAIL-0200/ UNIMAT BOOST-0200	2	7	2	1	1,5	1	1
Комплект UNIMAT RAIL-0300/ UNIMAT BOOST-0300	3	7	2	1	1,5	1	1
Комплект UNIMAT RAIL-0400/ UNIMAT BOOST-0400	4	7	2	1	1,5	1	1
Комплект UNIMAT RAIL-0500/ UNIMAT BOOST-0500	5	9	3	1	1,5	1	1
Комплект UNIMAT RAIL-0600/ UNIMAT BOOST-0600	6	9	3	1	1,5	1	1
Комплект UNIMAT RAIL-0700/ UNIMAT BOOST-0700	7	11	4	1	1,5	1	1
Комплект UNIMAT RAIL-2500/ UNIMAT BOOST-2500	25	21	10	1	1,5	1	1

Комплект UKC — комплект соединительный — для последовательного соединения полос UNIMAT RAIL/ UNIMAT BOOST с помощью монтажного кабеля ВВГнг. Состав комплекта UKC:

- соединительные гильзы (2 шт.);
- термоусаживаемые трубки длиной 5 см (2 шт.).

Комплект UKK — для изоляции мест отреза UNIMAT. Состав комплекта UKK:

- термоусаживаемые трубки длиной 3,5 см (2 шт.).

Таблица 2. Технические характеристики теплого пола UNIMAT

Наименование	UNIMAT RAIL	UNIMAT BOOST
Удельная мощность матов при комнатной температуре, Вт/ пог. м	116	138
Среднее энергопотребление на 1 пог. м, Вт/ч	24	24
Ширина термомата UNIMAT RAIL, м	0,83	0,83
Максимальная допустимая длина последовательно соединенных матов последовательно соединенных матов UNIMAT RAIL, пог. м	не более 25	не более 25
Шаг между стержнями, м	0,1	0,1
Питание, В/Гц	220/ 50	220/ 50
Доля ИК лучей в общем спектре, %	90,6	90,6
Длина волны ИК обогрева, мкм	8...14	8...14

## Подготовка к монтажу теплого пола UNIMAT RAIL/ UNIMAT BOOST

- Работы по подключению системы должны производиться в соответствии с правилами ПУЭ, СНиП и ВТТ КСО только квалифицированным специалистом, имеющим допуск по электробезопасности не менее 3-й группы.
- Обязательными условиями использования теплого пола UNIMAT являются:
  - Применение терморегулятора для ограничения/поддержания заданной температуры пола.
  - Установка устройства защитного отключения (УЗО) с током срабатывания 30 мА, 100 мс согласно Правилам устройства электроустановок (ПУЭ).
  - Максимальная допустимая длина последовательно соединенных матов UNIMAT не должна превышать 25 м.
- Рекомендуем применение в качестве подложки материала с теплоотражающим эффектом, снижающего потери тепла и стоимость эксплуатации. Разрешается применение материала, покрытого теплоотражающей лавсановой или полипропиленовой пленкой. Применение теплоотражающего материала на основе алюминиевой фольги не допускается. Производитель рекомендует использовать «Изорулон».

**Теплоотражающий материал позволит системе работать эффективно из-за уменьшения теплопотерь существенно уменьшит энергозатраты.**

При отсутствии «Изорулона» гарантийные обязательства сохраняются, но увеличиваются теплопотери и затраты на электроэнергию.

- Перед началом монтажа теплого пола необходимо дополнительно приобрести:
  - Теплоотражающий материал (при необходимости).
  - Терморегулятор(ы) CALEO. Терморегуляторы подбираются исходя из максимальной потребляемой системой теплого пола мощности. .
  - УЗО с током срабатывания 30 мА, 100 мс.

**ВНИМАНИЕ! Используйте только терморегуляторы, предназначенные для систем инфракрасного теплого пола. Производитель рекомендует использовать только терморегуляторы CALEO.**

- Монтажные коробки (в случае использования встраиваемых терморегуляторов).
- В состав терморегуляторов CALEO уже входит по одному датчику температуры пола SF на каждый канал регулирования. Данные датчики применяются при монтаже с использованием гофрированной трубки. Такая трубка с металлическим зондом позволяет при необходимости проводить последующую замену вышедшего из строя датчика. В случае установки датчика температуры пола в стяжку или плиточный клей без гофрированной трубки необходимо приобрести датчик температуры пола SU. Производитель также рекомендует приобрести и установить дополнительный датчик температуры пола для использования функции терморегулятора «защита от перегрева» (для терморегуляторов, поддерживающих данную функцию).
- Скотч односторонний (при необходимости возможно использование двустороннего скотча).
- Дополнительный монтажный провод (при необходимости). Дополнительный провод может понадобиться для подсоединения терморегулятора к электрической сети. Комплекты теплого пола UNIMAT комплектуются необходимым количеством провода ВВГнг в двойной изоляции сечением 2,5 мм<sup>2</sup> только для осуществления монтажных работ по соединению полос UNIMAT между собой.

Последующее подсоединение к терморегулятору и к электрической сети необходимо проводить с помощью дополнительного кабеля или провода, который должен быть идентичен, входящему в комплект.

- Дополнительные комплекты для монтажа. Стандартный комплект теплого пола UNIMAT уже включает в себя все необходимое для монтажа теплого пола. В некоторых случаях, при создании нестандартных и сложных систем теплого пола с применением UNIMAT, могут понадобиться дополнительные комплекты UKK и/или UKC.

**Внимание! Перед началом монтажа тщательно изучите инструкцию.**

## Последовательность монтажа теплого пола UNIMAT RAIL/ UNIMAT BOOST

- Монтаж теплого пола UNIMAT RAIL/ UNIMAT BOOST должен производиться квалифицированным специалистом.
- Подготовьте все необходимые для монтажа материалы и инструменты:
  - комплект(ы) теплого пола UNIMAT RAIL/ UNIMAT BOOST;
  - теплоотражающий материал «Изорулон» (в случае его использования);
  - терморегулятор(ы) CALEO;
  - датчики температуры пола: SU или SF с гофрированной трубкой;
  - датчики температуры пола для использования функции терморегулятора «защита от перегрева»: SU или SF с гофрированной трубкой;
  - пассатижи;
  - клещи обжимные;
  - инструмент для снятия изоляции;
  - ножницы;
  - нож;
  - технический фен;
  - скотч.
- Заранее определите место расположения терморегулятора на стене. Лучше расположить его в наиболее удобном и доступном месте. Например — рядом с выключателем.
- Определите поверхность пола, на которую впоследствии будет уложен карбоновый мат. Тёплый пол UNIMAT может быть уложен не только на площадь, свободную от мебели и низкостоящих предметов, но и на всю площадь помещения, так как он не боится «запирания» и последующего перегрева благодаря эффекту саморегуляции.
- Подготовьте чистую и ровную поверхность пола для монтажа UNIMAT.
- Уложите теплоотражающий материал на всю поверхность помещения или только на поверхность для последующего монтажа UNIMAT (по вашему выбору).

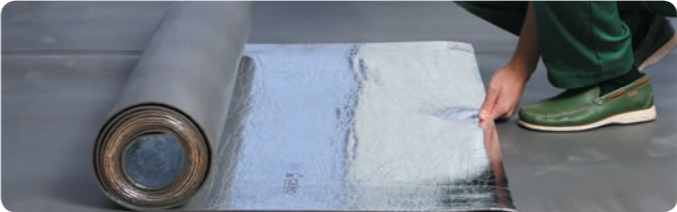

- Прикрепите листы теплоотражающего материала к первичному полу клеем, строительным степлером или скотчем и им же скрепите между собой.
- Общая схема соединения полос UNIMAT между собой и подсоединение их к терморегулятору приведена на следующей схеме.

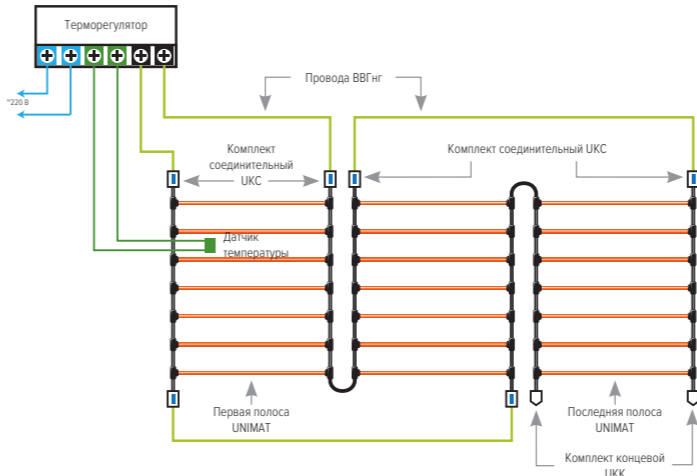

**ВНИМАНИЕ! Максимальная допустимая длина последовательно соединенных матов UNIMAT не должна превышать 25 м.**

- Изолируйте места отреза UNIMAT RAIL/ UNIMAT BOOST в конце полосы. Для этого установите термоусаживаемую трубку из комплекта UKK на провод на длину 2 см, затем усадите ее феном и зажмите свободный конец трубки пассатижами. Повторите операцию на втором проводе.



- Установите соединительные гильзы из комплекта UKC на противоположный край полосы. Для этого:
  - зачистите от изоляции провод в месте разреза карбонового мата (5—7 мм) инструментом для снятия изоляции;
  - установите на провод со снятой изоляцией гильзу в термоусаживаемой трубке, зажав эту гильзу обжимными клещами.



- В месте разворота полосы карбонового мата разрежьте один соединительный провод и поверните полосу на 180 °С. Помните, что:
  - разделять UNIMAT RAIL/ UNIMAT BOOST нужно только посередине силового провода между гибкими карбоновыми стержнями;
  - максимальная длина одной полосы UNIMAT RAIL/ UNIMAT BOOST или нескольких последовательно соединенных между собой полос не должна превышать 25 пог. м.
- Начинайте раскладывать UNIMAT RAIL/ UNIMAT BOOST со стороны будущего подсоединения к терморегулятору стороны мата с установленными гильзами от комплекта UKC. Эту полосу будем далее называть первой.
- Зафиксируйте полосы карбонового мата за силовой провод, чтобы исключить возможность сдвига. Тщательно следите за тем, чтобы карбоновые стержни не пересекались друг с другом.

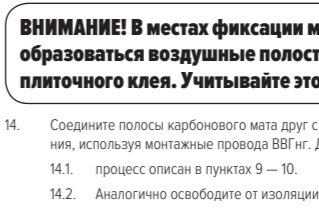

- Наденьте термоусаживаемую трубку из комплекта UKC на соединительный провод.
- Соедините соединительный провод с силовым проводом UNIMAT с помощью гильзы, обжав её обжимными клещами.
- Усадите термоусаживаемую изоляцию соединительной гильзы с помощью технического фена.

**ВНИМАНИЕ! После установки гильз обязательно проверьте полученные соединения на разрыв.**

- Сдвиньте термоусаживаемую трубку из соединительного комплекта UKC на контактное соединение и усадите ее феном. Получили надежное соединение в двойной изоляции.



- Аналогичным образом соедините проводом ВВГнг соответствующие стороны второй полосы с третьей, третьей с четвертой, и так далее — до последней полосы UNIMAT.
- Подключаем первую полосу UNIMAT RAIL/ UNIMAT BOOST с помощью соединительного провода ВВГнг и комплекта UKC к терморегулятору (способом описанным в п. 14). Подключение должно проводиться согласно схеме подключения, которая входит в комплект терморегулятора. Необходимо строго следовать инструкции по установке и эксплуатации терморегулятора, входящей в его комплект.
- Установите датчик температуры пола следующим образом:
  - В случае установки датчика температуры пола без гофрированной трубки необходимо использовать датчик температуры пола SU. Он устанавливается по центру между стержнями UNIMAT RAIL/ UNIMAT BOOST на теплоотражающий материал и фиксируется скотчем.



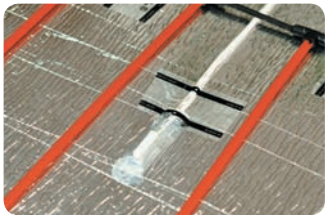

16.2. Введите датчик температуры пола SF в гофрированную трубку с помощью зонда.

16.3. Установите заглушку на гофрированную трубку.

16.4. При установке теплого пола UNIMAT RAIL/ UNIMAT BOOST в тонкую стяжку или плиточный клей можно «утопить» гофрированную трубку в предварительно протробленный паз.

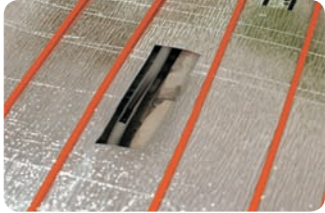

16.5. При установке гофрированной трубки с датчиком температуры пола SF между стержнями UNIMAT, гофрированная трубка должна располагаться ВДОЛЬ карбоновых стержней теплого пола UNIMAT! При этом датчик SF не должен попасть под теплоотражающий материал.

16.6. Чтобы обеспечить свободное перемещение термодатчика в трубке (возможность замены в процессе эксплуатации), рекомендуем при переходе от стены к полу выполнять два больших радиуса изгиба трубки в двух плоскостях.

17. В случае использования функции терморегулятора «защита от перегрева» (для терморегуляторов, поддерживающих данную функцию) дополнительный датчик температуры пола устанавливается аналогично.

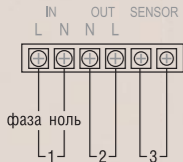

1. сеть; 2. теплый пол;  
3. датчик температуры пола

**ВНИМАНИЕ! На рисунке показан пример подключения соединительных проводов к терморегулятору CALEO Model 320. Для подключения других терморегуляторов необходимо строго следовать инструкции по установке и эксплуатации этих терморегуляторов.**

18. Установите терморегулятор на стену. Для системы мощностью 2 кВт и более подключение производится через отдельный автомат. При расчете мощности обязательно учтите все дополнительные электрические устройства, которые так же могут быть подключены к этой сети.

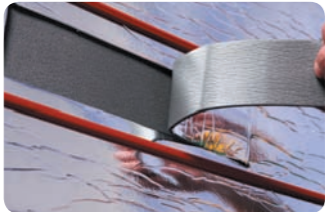

19. В случае использования теплоотражающего материала сделайте в нем отверстия для сцепления стяжки или плиточного клея с бетонной поверхностью основного пола. Отверстия вырезаются между стержней UNIMAT RAIL/ UNIMAT BOOST, размер отверстий примерно семь на пятнадцать сантиметров. Располагаются они, как правило, в шахматном порядке, на расстоянии 30 сантиметров друг от друга (величина вырезов должна составлять не менее 25—30% от площади уложенного теплоотражающего материала). Допускается вырезать отверстия по всей длине стержней, при этом следует учитывать возможное падение эффективности обогрева и увеличение расходов на электроэнергию.



20. Для выравнивания и предотвращения всплываия карбонового мата при заливке стяжки рекомендуется предварительно зафиксировать полосы по краям крепежными элементами.

21. Тестирование системы обогрева. Для проверки работоспособности обязательно включите смонтированную систему на 60...90 минут непрерывной работы. Допускается подключение напрямую к электрической сети, минуя терморегулятор. При этом необходимо произвести замеры силы тока в начале и в конце испытания, после чего занести замеры значения в таблицу Приложения к Гарантийному талону (стр. 19) в соответствующую графу.

**Важные замечания:**

- подключение должно производиться стационарно, в соответствии с правилами ПУЭ, СНиП и ВТТ КСО;
  - для подключения теплого пола к сети необходимо использовать устройства защитного отключения (УЗО) с током срабатывания 30 мА, 100 мс согласно Правилам устройства электроустановок (ПУЭ);
  - работы по подключению системы должны производиться только квалифицированным персоналом.
22. Монтаж системы теплого пола завершен.

**Обустройство стяжки пола**

1. Общая схема обустройства теплого пола UNIMAT в стяжку приведена на рисунке 23.

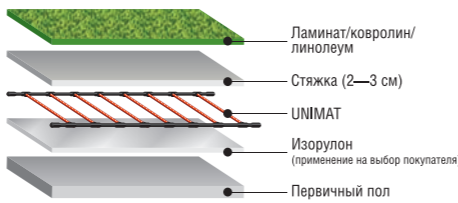

2. Залейте стяжку пола поверх стержней теплого пола UNIMAT RAIL/ UNIMAT BOOST. При этом толщина стяжки пола должна быть не менее 2 см для обеспечения равномерности прогрева пола.
3. Не забудьте оставить термшов (зазор) между стеной и плиткой.
4. Выровняйте поверхность стяжки пола специальным инструментом (например, мастерком).
5. После полного высыхания стяжки пола (см. инструкцию производителя конкретной смеси) уложите на нее выбранное напольное покрытие.



6. Включение теплого пола UNIMAT возможно только после полного высыхания плиточного клея или стяжки, но не ранее 28 дней после укладки.

**ВНИМАНИЕ! Используйте в качестве стяжки пола только специальные смеси для теплых полов. Запрещается уплотнять стяжку инструментами, которые могут повредить изоляцию карбонового мата.**

**Укладка финишного напольного покрытия**

1. Уложите финишное напольное покрытие, учитывая особенности монтажа для каждого напольного покрытия. Теплый пол UNIMAT можно укладывать прямо в плиточный клей.

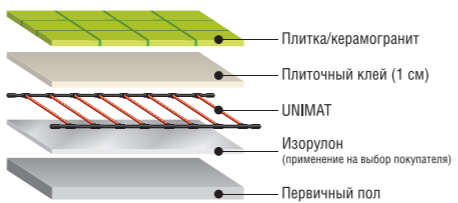

**ВНИМАНИЕ! При монтаже теплого пола UNIMAT RAIL/ UNIMAT BOOST под плитку нет необходимости в обустройстве стяжки пола.**

2. Укладывая плитку, применяйте только специальные клеевые смеси для теплых полов. Толщина плиточного клея должна составлять вместе с толщиной плитки не менее 2 см.



3. Укладывая плитку, используйте для выравнивания клеевой смеси только пластмассовые зубчатые шпатели во избежание повреждения изоляции проводов или мата UNIMAT RAIL/ UNIMAT BOOST.
4. Первое рабочее включение теплого пола UNIMAT RAIL/ UNIMAT BOOST возможно только после полного высыхания плиточного клея или стяжки, но не ранее 28 дней после укладки.

**Запрещается во время монтажа!**

- Выполнять работы по установке терморегуляторов, не отключив напряжение питания.
- Накладывать полосы карбонового мата друг на друга во избежание перекрытия нагревательных элементов и последующего выхода их из строя.
- Оставлять пустоты после уплотнения клея или стяжки рядом с греющими элементами.
- Включать теплый пол до полного высыхания плиточного клея/ стяжки или ранее 28 дней после укладки.
- Частично покрывать теплый пол стяжкой или плиточным клеем.
- Использовать в качестве подложки под декоративное напольное покрытие материалы из древесины (фанера, ДСП и т.п.), а также пробковой подложки.

**Эксплуатация теплого пола UNIMAT RAIL/ UNIMAT BOOST**

- Применяйте карбоновый мат и терморегуляторы только в соответствии с рекомендациями производителя.
- В случае затопления теплого пола или другого прямого контакта с водой, необходимо выключить теплый пол и просушить поверхность естественным образом. Не используйте теплый пол для просушивания влажной поверхности.

- При выборе диапазона регулировки температуры пола Производитель рекомендует выставлять верхнюю границу диапазона не выше 30 °С, строго в соответствии с ГОСТ Р 50751.25-2001 (п. 9.6, 9.7, 9.8) и СНи-Пами (СНиП 41-01-2003 п. 6.5.12, СНиП 2.04.0591) РФ, а также рекомендациями производителей напольных покрытий.

- При длительном отсутствии в помещении в холодное время года рекомендуем не отключать обогрев полностью, а установить его на минимальный уровень.
- Помните, что температура на дисплее терморегулятора соответствует температуре датчика, а не температуре на поверхности финишного покрытия.
- Помните, что толстая подложка или финишное покрытие могут служить хорошим теплоизолятором, что, в свою очередь, приводит к увеличению разницы температур над и под финишным покрытием.
- Помните, что в помещениях с большими теплопотерями верхний слой финишного покрытия быстро остывает, что приводит также к возможному увеличению разницы температур над и под финишным покрытием.

**Запрещается во время эксплуатации!**

- В поверхность пола, под который установлен стержневой теплый пол, вбивать гвозди, дюбеля, ввинчивать винты, встраивать дверные ограничители.
- В соответствии со СНиП 41-01-2003 (п. 6.5.12) для всех электрических теплых полов запрещается устанавливать температуру теплого пола таким образом, чтобы температура на поверхности напольного покрытия была более 35 °С.
- Закрывать обогреваемую поверхность металлическими листами во избежание «эффекта конденсатора».
- Эксплуатировать теплый пол UNIMAT RAIL/ UNIMAT BOOST без специализированного терморегулятора CALEO, оснащенного выносным датчиком температуры пола.

**Гарантийные обязательства**

**Уважаемый покупатель!**

Мы благодарны за выбор нашей продукции. Мы сделали все возможное, чтобы наша продукция в полной мере удовлетворяла Вашим запросам, а качество соответствовало лучшим мировым стандартам.

Во избежание возможных недоразумений настоятельно рекомендуем ознакомиться с условиями гарантии на нашу продукцию. Гарантия действительна только при наличии полностью и правильно заполненного Гарантийного талона. Производитель гарантирует выполнение обязательств по удовлетворению требований покупателей, установленных законодательными актами Российской Федерации.

Продавец обязан выдать покупателю гарантийный талон, с указанием даты и места продажи, названия фирмы, печатью организации и подписью уполномоченного лица.

**Основные сведения о продукте**

- Наименование продукции: комплект стержневого теплого пола UNIMAT RAIL/ UNIMAT BOOST.
- Продукция выпускается под зарегистрированной торговой маркой UNIMAT.
- Производитель: ООО «Грин Хитер», 115201, Российская Федерация, г. Москва, ул. Кантемировская, 59А. Тел.: +7 (495) 481-22-45.
- Назначение продукции: Теплый пол UNIMAT применяется для подогрева напольных покрытий в целях создания комфортной температуры в помещениях жилых, административных, общественных (лечебно-профилактических и детских учреждений, школ и т.п.), сельскохозяйственных сооружений, расположенных в любых климатических зонах.
- Вся продукция проходит строжайший контроль качества и соответствует ТУ 27.51-002-29435307-2017.
- Качество продукции и ее безопасность подтверждают:
  - Сертификат соответствия ТР ТС.
  - Сертификат о пожарной безопасности.

**Условия гарантии**

Гарантийный срок исчисляется с момента продажи продукции, дата которой указывается в Гарантийном талоне. Если дату продажи установить невозможно, гарантийный срок исчисляется с даты изготовления продукции. Не подлежат безвозмездному устранению недостатки, выявленные в течение гарантийного срока после осуществления монтажа продукции, которые могли быть обнаружены до начала монтажных работ.

**Гарантия действительна при соблюдении следующих условий:**

- Продукция использовалась в целях, соответствующих ее прямому назначению.
- Продукция монтировалась только с использованием оригинальных комплектующих UNIMAT, в том числе проводов, соединителей и терморегуляторов CALEO.
- Продукция монтировалась с полным соблюдением настоящей Инструкции по монтажу.

**Гарантия не распространяется на продукцию:**

- Смонтированную при отсутствии полностью и правильно заполненного Гарантийного талона, Приложения к Гарантийному талону и схемы монтажа.
- Поврежденную в результате действия обстоятельств непреодолимой силы или третьих лиц.
- Смонтированную в нарушение Инструкции по монтажу.
- Смонтированную с использованием смесей для стяжки пола или плиточного клея не предназначенных для установки в них теплых полов.
- Не прошедшую процесс обязательного тестирования в соответствии с п. 21 настоящей инструкции, либо при незаполнении соответствующей графы в Приложении к Гарантийному талону «Результаты пробного тестирования системы теплого пола».
- Поврежденную в результате нарушения Правил эксплуатации теплого пола UNIMAT.
- Смонтированную без специализированного терморегулятора CALEO, оснащенного выносным датчиком температуры пола.
- Поврежденную в результате деформаций, образовавшихся вследствие естественной усадки здания и погрешностей, допущенных при строительстве.

Гарантийные обязательства на финишное напольное покрытие несет производитель данного напольного покрытия.

**Гарантийный срок составляет:**

- На комплекты теплого пола UNIMAT RAIL/BOOST — 20 лет.

**Горячая линия**

По всем вопросам гарантийного и сервисного обслуживания вы можете обратиться по телефону: **8-800-222-70-26**. Звонки по РФ со стационарных и мобильных телефонов бесплатно.



QR-код видеoinструкции



**Схема помещения**

Укажите схему помещения с разметкой габаритных размеров, на ней укажите расположение полос термоленты, контактных зажимов с изоляцией, соединительных проводов, терморегулятора(ов), датчика(ов) температуры пола

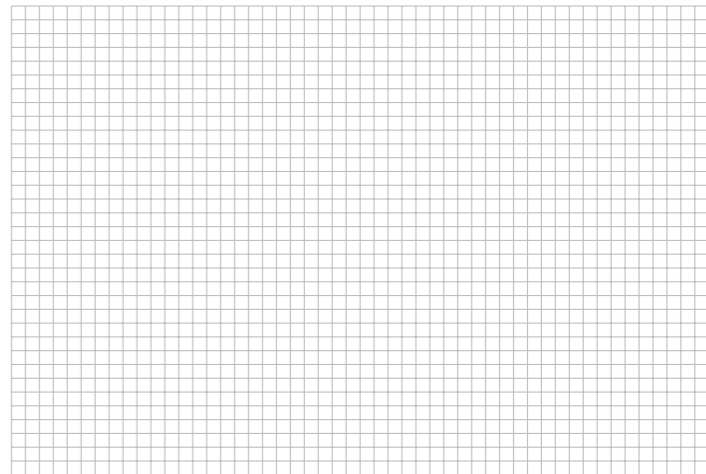

**Приложение к Гарантийному талону**

**Подтверждение Подрядчика, производившего монтаж**

Заказчик, ФИО		
Дата монтажа		
Адрес помещения Заказчика		
Наименование Подрядчика		
Адрес и телефон Подрядчика		
ФИО лиц(а), проводивших(его) монтаж		
Установленный терморегулятор, модель, кВт		
Подключен к автомату, А		
Наименование и место установки		
Суммарная длина карбонового мата в помещении, пог. м		
Площадь помещения, м2		
Название теплоотражающего материала		
Результаты пробного тестирования системы теплого пола	Время начала теста (ч:мм) _____ _____ Сила тока: _____ А	Время окончания теста (ч:мм) _____ _____ Сила тока: _____ А

ВНИМАНИЕ! Данная форма обязательна для заполнения и является Приложением к Гарантийному талону (Договору о гарантийном обслуживании). Незаполненная полностью или частично форма влечет за собой отказ Покупателя от гарантийных обязательств по Гарантийному талону. Сохраняйте гарантийный талон весь период действия гарантийного срока.

М.П. \_\_\_\_\_  
монтажной организации

Подпись покупателя \_\_\_\_\_

**Гарантийный талон (Договор о гарантийном обслуживании)**

**Отметки об изготовлении комплекта**

Комплект теплого пола UNIMAT RAIL/ UNIMAT BOOST (нужное подчеркнуть) \_\_\_\_\_ пог. м  
 Комплект теплого пола \_\_\_\_\_ пог. м  
 Дата изготовления \_\_\_\_\_  
 Штамп ОТК \_\_\_\_\_

**Отметки о продаже комплекта**

Комплект теплого пола UNIMAT RAIL/ UNIMAT BOOST (нужное подчеркнуть) \_\_\_\_\_ пог. м  
 Продавец \_\_\_\_\_  
 \_\_\_\_\_ (наименование организации)

Продавец принимает на себя обязательства по обеспечению всех необходимых мер для разрешения споров с Покупателем в соответствии с действующим законодательством Российской Федерации.

Адрес продавца \_\_\_\_\_  
 \_\_\_\_\_  
 Телефон продавца \_\_\_\_\_  
 Дата продажи \_\_\_\_\_  
 Подпись представителя продавца \_\_\_\_\_

М.П.

**Обязательства покупателя**

Гарантийный талон является Договором между Производителем и Покупателем на дальнейшее гарантийное обслуживание. Договор считается действительным только в случае, если он полностью, включая Приложение, заполнен со стороны Продавца и Покупателя.

Покупатель соглашается с условиями гарантии и обязуется транспортировать, хранить, монтировать и эксплуатировать теплый пол UNIMAT RAIL/ UNIMAT BOOST в соответствии с требованиями Производителя. Незаполненные полностью или частично Гарантийный талон и Приложение к нему влекут за собой отказ Покупателя от гарантийных обязательств по Гарантийному талону.

Подпись покупателя \_\_\_\_\_